

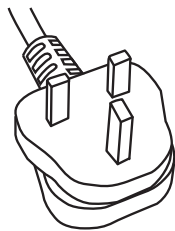

COOKETM
& LEWIS

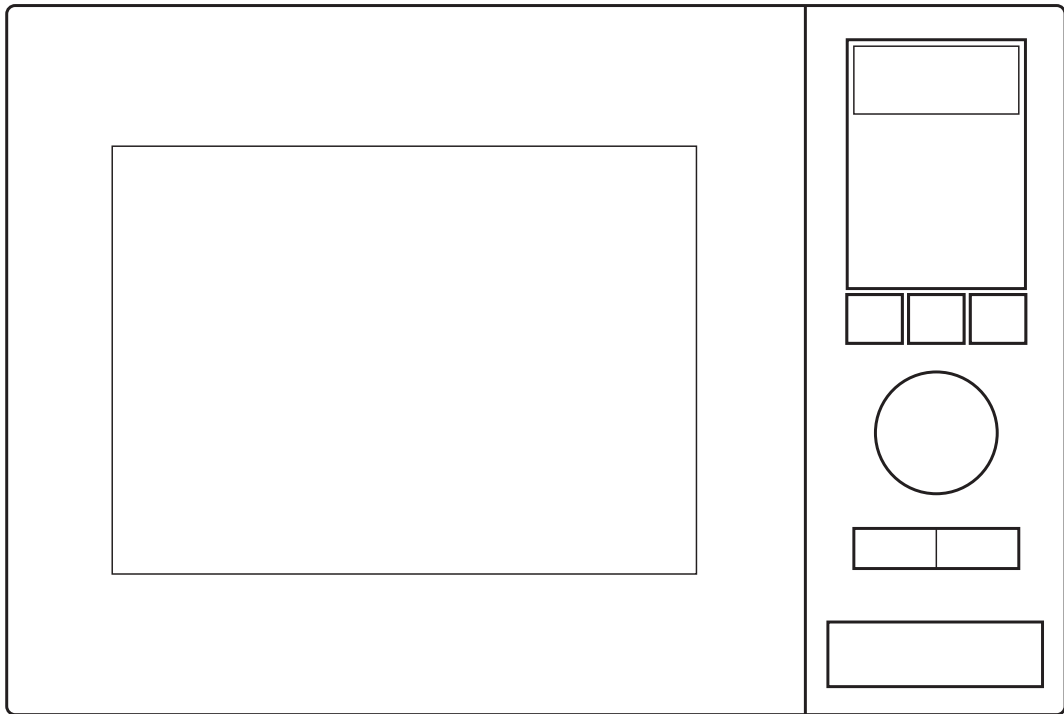

3663602632467
CLBIMW25LUK

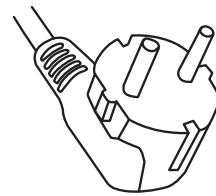

3663602632627
CLBIMW25LEU



EN Preparation FR Préparation PL Przygotowanie
 DE Vorbereitung RUS Подготовка RO Pregătire
 ES Preparación PT Preparação TR Hazırlık

3



EN Installation FR Installation PL Montaż
 DE Installation RUS Установка RO Instalare
 ES Instalación PT Instalação TR Montaj

5



EN Use FR Utilisation PL Użytkowanie DE Benutzung RUS Использование
 RO Utilizare ES Uso PT Utilização TR Kullanım

EN	24	RO	58
FR	30	ES	65
PL	37	PT	72
DE	44	TR	79
RUS	51		



+



EN Care & maintenance FR Entretien et maintenance
 PL Pielęgnacja i konserwacja DE Pflege und Wartung
 RUS Уход и обслуживание RO Îngrijire și întreținere
 ES Cuidados y Mantenimiento PT Cuidados e manutenção
 TR Bakım ve Onarım

EN	29	RO	64
FR	36	ES	71
PL	43	PT	78
DE	50	TR	85
RUS	57		



EN IMPORTANT - Please read carefully the separate safety guide before use.

FR IMPORTANT - Lire attentivement le guide de sécurité séparé avant utilisation.

PL WAŻNE - Przed użyciem proszę dokładnie zapoznać się z instrukcją bezpieczeństwa.

DE WICHTIG - Bitte lesen sie die die separaten sicherheitsanweisungen vor gebrauch.

RUS ВАЖНО - Пожалуйста, внимательно прочитайте отдельное руководство по технике безопасности перед использованием.

RO IMPORTANT - Vă rugăm să citiți cu atenție ghidul de siguranță separat înainte de utilizare.

ES IMPORTANTE - Lea atentamente la guía de seguridad separado antes de utilizar.

PT IMPORTANTE - Leia atentamente o guia de segurança separado antes de usar.

TR ÖNEMLİ - Kullanmadan önce emniyet kurallarını lütfen dikkatle okuyun.

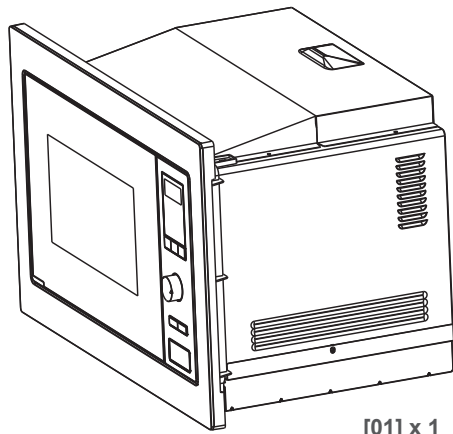
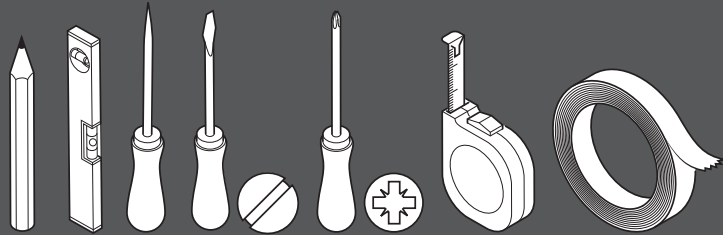
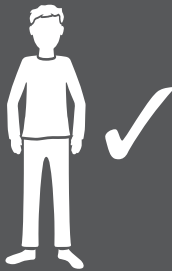

[01] x 1

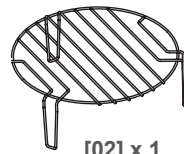

[02] x 1



[03] x 1



[04] x 1



[05] x 1

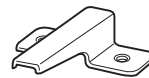

[06] x 1

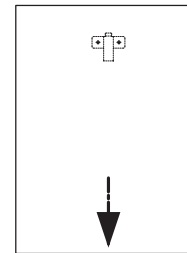

[07] x 1
(303 x 427mm)

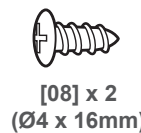

[08] x 2
(Ø4 x 16mm)

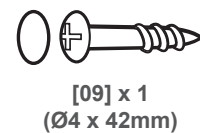

[09] x 1
(Ø4 x 42mm)

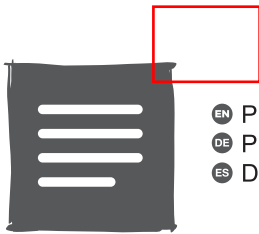

- | | | | | | |
|----|--------------------------|-----|------------------------|----|-----------------------|
| EN | Product description | FR | Description du produit | PL | Opis produktu |
| DE | Produktbeschreibung | RUS | Описание продукта | RO | Descrierea produsului |
| ES | Descripción del producto | PT | Descrição do Produto | TR | Ürün Açıklaması |

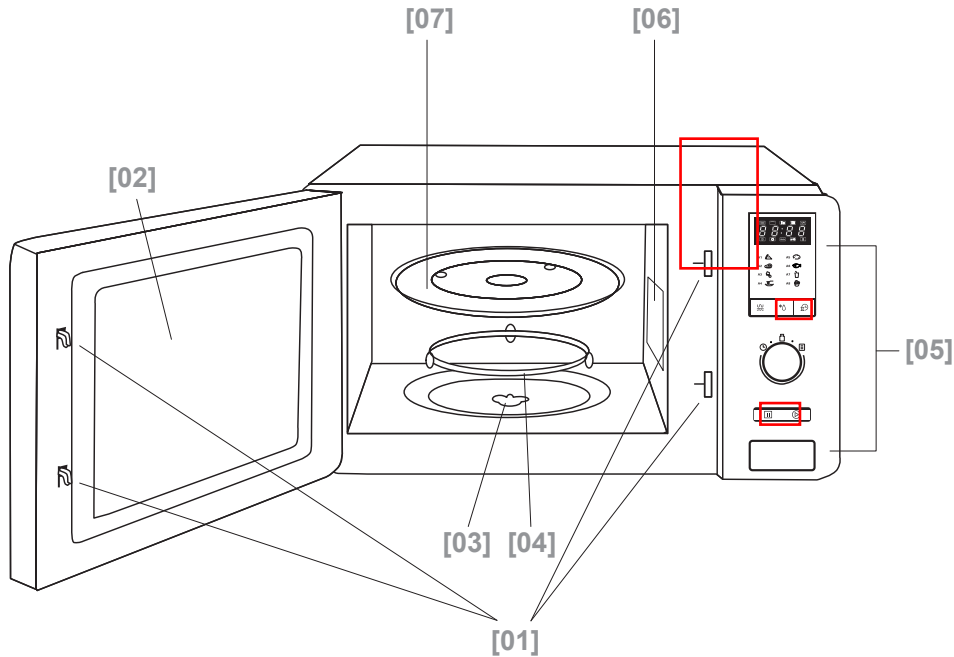

EN Front view

1. Door Safety Lock
2. Microwave Window
3. Motor Shaft
4. Roller Ring
5. Control Panel
6. Microwave Guide
7. Glass Platter

FR Vue de face

1. Verrou de sécurité de la porte
2. Vitre du four à micro-ondes
3. Arbre du moteur
4. Anneau à roulettes
5. Panneau de commande
6. Guide du four à micro-ondes
7. Plateau en verre

PL Widok z przodu

1. Blokada bezpieczeństwa drzwi
2. Okno kuchenki mikrofalowej
3. Oś silnika napędowego
4. Pierścień obrotowy
5. Panel sterowania
6. Płytkę mikowa
7. Szklany talerz obrotowy

DE Vorderansicht

1. Tür-Sicherheitsverriegelung
2. Mikrowellenfenster
3. Motorwelle
4. Rollenring
5. Bedienfeld
6. Mikrowellenführung
7. Glasdrehteller

RUS Вид спереди

1. Дверца с защелками
2. Окно микроволновой печи
3. Вал двигателя
4. Поворотный стол
5. Панель управления
6. Направляющая для микроволновой печи
7. Стеклоподставка

RO Vedere frontală

1. Încădare de siguranță a ușii
2. Fereastră cuptor
3. Arbore motor
4. Inel rotativ
5. Panou de comandă
6. Ghid microunde
7. Platu de sticlă

ES Vista frontal

1. Bloqueo de seguridad de la puerta
2. Ventana del microondas
3. Eje del motor
4. Anillo giratorio
5. Panel de control
6. Guía del microondas
7. Plato de cristal

PT Vista frontal

1. Bloqueio de segurança da porta
2. Janela do micro-ondas
3. Eixo do motor
4. Anel dos roletes
5. Painel de controlo
6. Guia do micro-ondas
7. Prato de vidro

TR Önden görünüm

1. Kapak Güvenlik Kilidi
2. Mikrodalga Camı
3. Motor Gövdesi
4. Döner Halka
5. Kontrol Paneli
6. Mikrodalga Kılavuzu
7. Cam Tabak

FR AVERTISSEMENT : ne pas utiliser le four à micro-ondes sans nourriture ou boisson à l'intérieur de la cavité pour éviter d'endommager l'appareil et de mettre un terme à sa garantie.

Retirer soigneusement tous les matériaux d'emballage de l'intérieur du four à micro-ondes et s'assurer que toutes les pièces sont reçues intactes.

S'assurer que tous les joints sont propres et exempts de graisse. Éviter de placer des éléments entre la porte et le joint car cela peut endommager le joint.

Nettoyez la surface du produit à l'eau savonneuse avec un chiffon doux et humide. Sécher à l'aide d'un chiffon propre. Nettoyer immédiatement les taches ou les restes de nourriture dans la cavité du four à micro-ondes.

Éviter l'utilisation de nettoyeurs à vapeur et de produits de nettoyage tels que poudres abrasives, laines de verre ou tampons à recurer, ainsi que de produits chimiques ménagers contenant de l'acétone, du chlore ou des solvants.

AVERTISSEMENT : il ne faut pas mettre le four à micro-ondes en marche si la porte ou des joints de porte sont endommagés, avant d'en avoir confié la réparation à un technicien d'entretien qualifié. Utiliser l'appareil pour son but prévu et uniquement comme décrit dans ce manuel.

Ce four à micro-ondes est destiné à l'utilisation ménagère pour chauffer et cuire des aliments et des boissons.

Ne pas placer le four à micro-ondes sur des plaques de cuisson ou d'autres appareils produisant de la chaleur. Toujours installer l'appareil dans un logement de four de grande taille.

Le four à micro-ondes ne doit pas être placé dans un élément de cuisine non conforme aux instructions d'installation. Avant l'entretien, désactiver l'appareil et débrancher la fiche secteur de la prise secteur.

Ne pas placer le four à micro-ondes à proximité d'une source de chaleur ou d'humidité ni près de matériaux combustibles.

Ne pas faire fonctionner le four à micro-ondes sans son plateau en verre, son support à roulettes et l'arbre du moteur dans leur bonne position.

S'assurer que le cordon d'alimentation est intact et ne passe pas sous le four ni sur une surface chaude ou tranchante.

La prise secteur doit être facilement accessible afin que la fiche puisse être retirée aisément en cas d'urgence.

Ne pas utiliser le four en plein air.

Avant de commencer

01 Interférence radio

Le fonctionnement d'un four à micro-ondes peut provoquer des interférences avec d'autres appareils fonctionnant à proximité comme la radio, la télévision, le Wi-Fi, les téléphones sans fil et les équipements similaires.

Il est possible de réduire ou de minimiser cette interférence :

1. En déplaçant le four à micro-ondes par rapport aux autres appareils.
2. En modifiant l'orientation entre le four à micro-ondes et les autres appareils.
3. En s'assurant que le four à micro-ondes et les autres appareils sont branchés sur des circuits ou des secteurs séparés.

02 Tirer le meilleur parti de votre four à micro-ondes



IMPORTANT : l'utilisation d'ustensiles et de récipients en métal n'est pas autorisée dans un four à micro-ondes, car ils peuvent provoquer des étincelles et des incendies.

1. N'utiliser que des récipients en verre, en céramique et en plastique spécial pour four à micro-ondes.
2. Toujours suivre les recommandations du fabricant concernant la cuisson des aliments et des boissons et s'assurer qu'ils sont chauds avant de les consommer.
3. Couvrir les aliments pendant la cuisson pour empêcher les éclaboussures et remuer régulièrement pour répartir la chaleur uniformément.
4. La grille fournie [02] est destinée à être utilisée en mode GRILL uniquement et sert à élever la nourriture plus près de l'élément chauffant intégré dans la partie supérieure de la cavité.

01

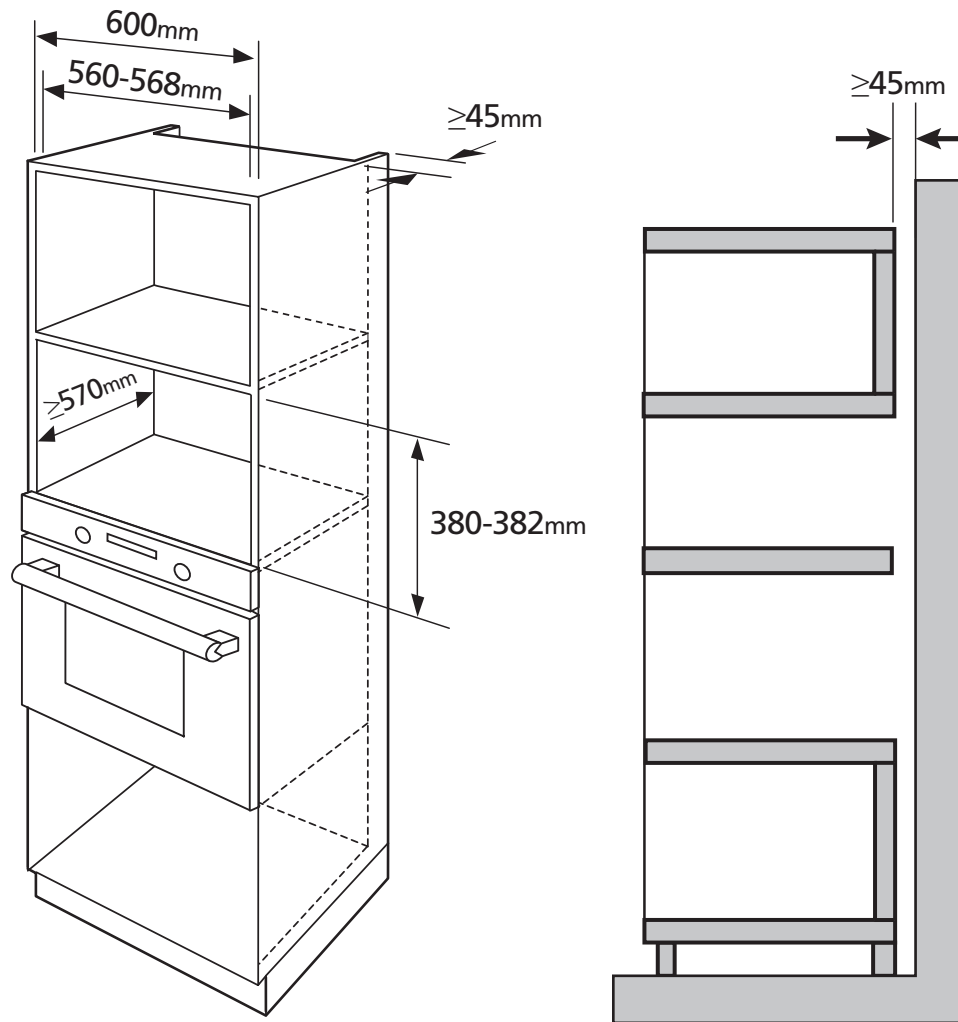

EN Installation of Built-in Microwave Ovens

For correct installation, this product should be fitted in a tall oven housing unit.



CAUTION!: The panels of the adjacent cabinets must be made of heat-resistant material. In particular the adhesive that bonds the plastic laminate to the furniture must be able to withstand temperatures of not less than 120°C to avoid delamination. The appliance must be mounted in heat-resistant cabinets..

FR Installation des fours à micro-ondes intégrés

Pour une installation correcte, ce produit doit être installé dans un logement de four de grande taille.



ATTENTION : les panneaux des éléments de cuisine adjacents doivent être conçus à partir de matériaux résistants à la chaleur. La colle permettant de fixer le plastique stratifié aux meubles doit pouvoir résister à une température minimale de 120 °C afin d'éviter le décollement. L'appareil doit être monté dans des éléments meubles résistants à la chaleur.

PT Instalação de micro-ondas de encastrar

Para uma instalação correta, este produto deve ser instalado numa coluna para eletrodomésticos.



CUIDADO! Os painéis dos armários adjacentes têm de ser feitos de um material resistente ao calor. Em particular, o adesivo que fixa os laminados de plástico ao mobiliário tem de ser capaz de suportar temperaturas mínimas de 120 °C para evitar a delaminação. O aparelho tem de ser instalado em armários resistentes ao calor.

TR Ankastrre Mikrodalga Fırınların Montajı

Doğru montaj için bu ürün bir uzun fırın boşluğuna yerleştirilmelidir.



DİKKAT! Cihazın yanındaki dolapların panelleri ısıya dayanıklı malzemeden yapılmış olmalıdır. Tabakaların ayrılmasını önlemek için özellikle plastik tabakaları mobilyaya yapıştıran yapıştırıcı en az 120°C sıcaklığa dayanabilmelidir. Cihaz, ısıya dayanıklı dolaplara yerleştirilmelidir.

02

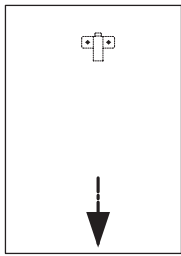

[07] x 1

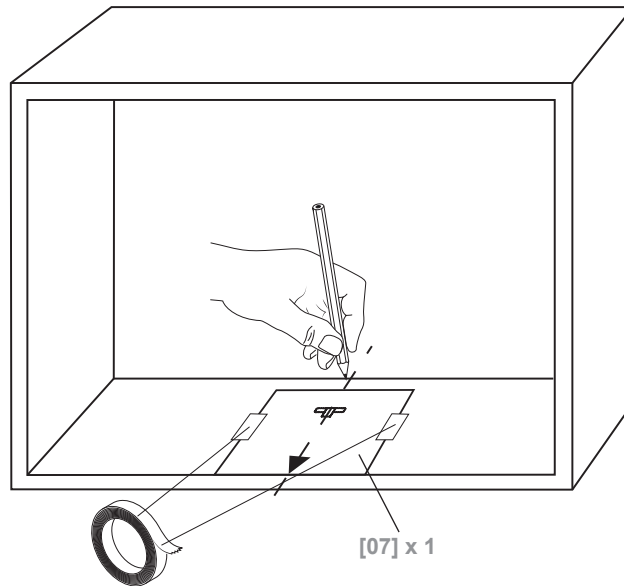

[07] x 1

EN Use of the bracket template

IMPORTANT! The paper template [07] is used to mark the location of the screw holes for fixing the bracket [06]. Once in place, the bracket will engage with the base of the microwave oven and secure it in place within the cabinet.

1. Mark the centre line of the cabinet using a tape measure and pencil.
2. Carefully fix the template inside the cabinet using masking tape so that:
 - a) The centre line of the template and the marked line match.
 - b) The front arrow faces towards you.
 - c) The edge of the template is aligned with the front edge of the cabinet.

FR Utilisation du gabarit de support

IMPORTANT ! Le gabarit en papier [07] est utilisé pour marquer l'emplacement des trous de vis pour la fixation du support [06]. Une fois en place, le support s'engage avec la base du four à micro-ondes et le fixe dans le meuble.

1. Repérer la ligne centrale du meuble à l'aide d'un mètre ruban et d'un crayon.
2. Fixer soigneusement le gabarit à l'intérieur du meuble avec du ruban de masquage afin que :
 - a) la ligne centrale du gabarit et la ligne marquée correspondent ;
 - b) la flèche avant soit orientée vers vous ;
 - c) le bord du gabarit soit aligné avec le bord avant du meuble.

PL Korzystanie z szablonu wspornika

WAŻNE! Papierowy szablon [07] służy do oznaczania położenia otworów na śruby do mocowania wspornika [06]. Po zamontowaniu wspornik zostanie połączony z podstawą kuchenki mikrofalowej i zabezpieczy ją w szafce.

1. Oznaczyć środkową linię szafki za pomocą taśmy mierniczej i ołówka.
2. Ostrożnie zamocować szablon wewnątrz szafki za pomocą taśmy maskującej tak aby:
 - A) środkowa linia szablonu i zaznaczona linia pokrywały się.
 - B) przednia strzałka była skierowana w stronę użytkownika.
 - C) krawędź szablonu była wyrównana z przednią krawędzią szafki.

DE Verwendung der Schablone für die Halterung

WICHTIG! Die Papierschablone [07] wird verwendet, um die Position der Schraubenbohrungen zur Befestigung der Halterung [06] zu markieren. Sobald die Halterung angebracht ist, rastet sie an der Unterseite des Mikrowellenofens ein und befestigt diesen an seinem Einbauort im Schrank.

1. Markieren Sie mit einem Maßband und einem Bleistift die Mittellinie des Schrankes.
2. Befestigen Sie die Schablone vorsichtig mit Klebeband im Schrank, damit:
 - a) die Mittellinie der Schablone und die Markierungslinie übereinstimmen.
 - b) der vordere Pfeil zu Ihnen zeigt.
 - c) die Kante der Schablone an der Vorderkante des Schrankes ausgerichtet ist.

RUS Использование шаблона для установки кронштейна

ВАЖНО! Бумажный шаблон бумаги [07] предназначен для разметки отверстий под винты для установки кронштейна [06]. После установки кронштейн входит в зацепление с основанием микроволновой печи и фиксирует ее в отсеке.

1. Начертите центральную линию отсека с помощью рулетки и карандаша.
2. Аккуратно закрепите шаблон внутри отсека с помощью скотча таким образом, чтобы:
 - A) центральная линия на шаблоне и начерченная в отсеке линия совпали;
 - B) передняя стрелка была направлена к вам;
 - C) край шаблона был совмещен с передним краем отсека.

RO Utilizarea șablonului pentru raft

IMPORTANT! Șablonul de hârtie [07] se folosește pentru a marca poziția găurilor șuruburilor pentru fixarea raftului [06]. Odată montat, raftul se va angrena cu baza cuptorului cu microonde și îl va fixa în interiorul dulapului.

1. Trasați linia centrală a dulapului folosind o ruletă de măsurat și un creion.
2. Fixați cu grijă tiparul în interiorul dulapului folosind bandă de mascare astfel încât:
 - a) Să coincidă linia centrală a tiparului și linia marcată.
 - b) Săgeata din față să indice spre dvs.
 - c) Marginea tiparului să fie aliniată cu marginea din față a dulapului.

ES Uso de la plantilla de soporte

¡IMPORTANTE! La plantilla de papel [07] sirve para marcar la posición de los orificios de los tornillos para fijar el soporte [06]. Una vez en su lugar, el soporte se acoplará a la base del horno microondas y lo asegurará en su lugar dentro del armario.

1. Marque la línea central del armario con una cinta métrica y lápiz.
2. Con cuidado, fije la plantilla dentro del armario usando cinta adhesiva de modo que:
 - A) La línea central de la plantilla y la línea marcada coincidan.
 - B) La flecha delantera esté orientada hacia usted.
 - C) El borde de la plantilla esté alineado con el borde delantero del armario.

PT Utilização do modelo de suporte

IMPORTANTE! O modelo em papel [07] é utilizado para marcar a localização dos orifícios de fixação dos parafusos para fixação do suporte [06]. Assim que estiver no devido lugar, o suporte encaixa na base do micro-ondas e fixa-o na sua posição no interior do armário.

1. Marque a linha central do armário utilizando uma fita métrica e um lápis.
2. Fixe cuidadosamente o modelo no interior do armário utilizando fita adesiva de tal modo que:
 - a) A linha central do modelo e a linha assinalada coincidam.
 - b) A seta frontal esteja voltada para si.
 - c) A extremidade do modelo esteja alinhada com a extremidade dianteira do armário.

TR Braket şablonunun kullanımı

ÖNEMLİ! Kağıt şablon [07], braketi [06] sabitlemek için kullanılan vida deliklerinin konumunu işaretlemek için kullanılır. Braket, sabitlendikten sonra mikrodalga fırının tabanına temas eder ve dolabın içinde yerine sabitlenmesini sağlar.

1. Mezura ve kalem kullanarak dolabın merkez çizgisini işaretleyin.
2. Şablonu, maskeleye bandı kullanarak dolabın içine dikkatli şekilde yerleştirin ve şunlara dikkat edin:
 - a) Şablonun merkez çizgisi ile işaretlenen çizgi eşleşmektedir.
 - b) Ön kısmı gösteren ok size dönüktür.
 - c) Şablonun kenarı ile dolabın ön kenarı aynı hizadadır.

03



[06] x 1

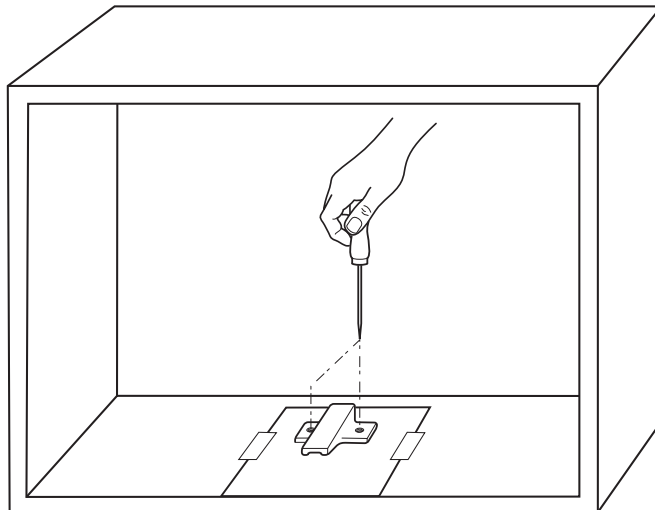

- EN** Using a bradawl, carefully mark the cabinet through the paper so that the centre of the two bracket holes are visible below. Once the holes are clearly marked, remove the paper template.
- FR** À l'aide d'une alêne, repérer soigneusement le meuble à travers le papier pour que le centre des deux trous de support soit visible en dessous. Une fois les trous clairement repérés, retirer le gabarit de papier.
- PL** Za pomocą ostro zakończzonego przedmiotu ostrożnie przebić papier, aby oznaczyć na obudowie poniżej środki dwóch otworów wspornika. Po wyraźnym oznaczeniu otworów usunąć papierowy szablon.
- DE** Bringen Sie mit einer Ahle vorsichtig Markierungen am Schrank an, und zwar durch das Papier, sodass die Mitte der beiden Halterungsbohrungen unten sichtbar ist. Wenn die Bohrungen deutlich markiert sind, entfernen Sie die Papierschablone.
- RUS** С помощью шила аккуратно сделайте отметки в отсеке, прокалывая бумагу. Отметки центров двух отверстий под кронштейн должны быть видны на поверхности в отсеке. Когда отверстия будут четко размечены, уберите бумажный шаблон.
- RO** Folosind un poanson, marcați cu grijă dulapul prin hârtie astfel încât centrul celor două găuri pentru raft să fie vizibile dedesubt. Odată ce găurile sunt marcate clar, îndepărtați tiparul de hârtie.
- ES** Con un punzón, marque con cuidado el armario a través del papel, de modo que se vea el centro de los dos orificios del soporte. Una vez claramente marcados los orificios, retire la plantilla de papel.
- PT** Com uma punção, marque cuidadosamente o armário através do papel de tal modo que o centro dos dois orifícios do suporte seja visível por baixo. Assim que os orifícios estiverem claramente marcados, remova o modelo em papel.
- TR** Delici bir cisim kullanarak dolabı, iki braket deliği merkezinin aşağıdan görülmesini sağlayacak şekilde kağıdın üzerinden dikkatlice işaretleyin. Delikler net bir şekilde işaretlendikten sonra kağıt şablonu çıkarın.

04

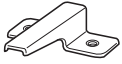

[06] x 1



[08] x 2
(Ø4 x 16mm)

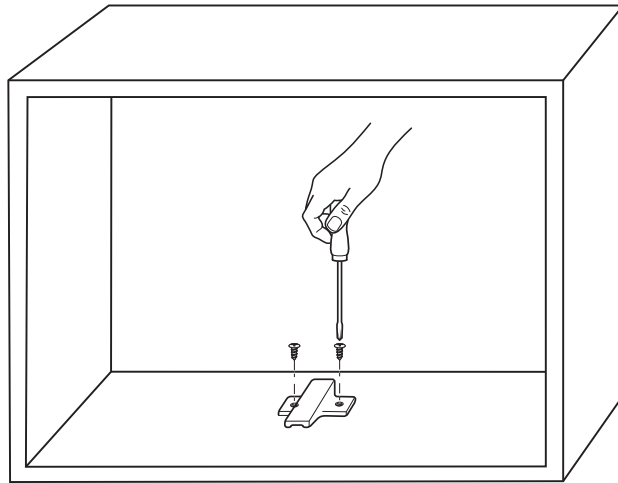

05

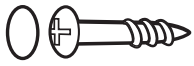

[09] x 1
(Ø4 x 42mm)

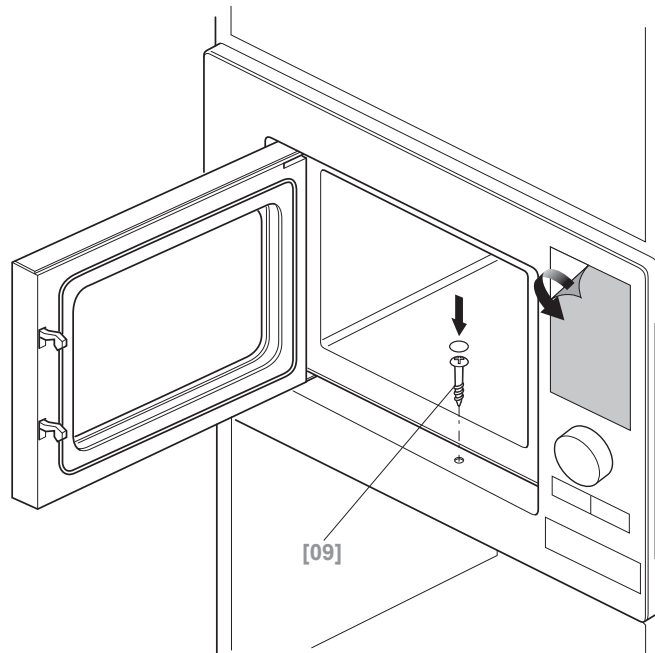
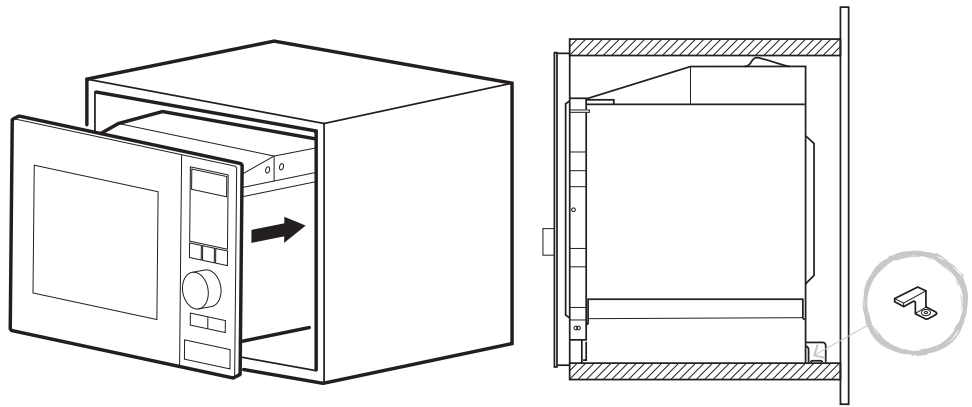

- EN** Carefully slide the microwave into the cabinet ensuring that the bracket engages with the slot at the bottom of the oven back panel. Finally, secure the front panel into the cabinet using screw [09].
- FR** Faire glisser avec précaution le four à micro-ondes dans le meuble en veillant à ce que le support s'engage avec la fente située sur le bas du panneau arrière du four. Enfin, fixer le panneau avant dans le meuble à l'aide de la vis [09].
- PL** Ostrożnie wsunąć kuchenkę mikrofalową do szafki, upewniając się, że wspornik wszedł w gniazdo w dolnej części tylnego panelu kuchenki. Na koniec zamocować panel przedni do szafki za pomocą śruby [09].
- DE** Schieben Sie die Mikrowelle vorsichtig in den Schrank und stellen Sie sicher, dass die Halterung in den Schlitz an der Unterseite der Ofenrückwand des Backofens einrastet. Befestigen Sie schließlich die Vorderwand mit der Schraube [09] am Schrank.
- RUS** Аккуратно задвиньте микроволновую печь в отсек и убедитесь, что кронштейн входит в зацепление с пазом в нижней части задней панели печи. После этого закрепите переднюю панель в отсеке с помощью винта [09].
- RO** Glisați cu grijă cuptorul în dulap, asigurându-vă că raftul se îmbină cu fanta de pe fundul panoului din spate al cuptorului. În sfârșit, fixați panoul din față în dulap folosind o șurubelniță [09].
- ES** Deslice con cuidado el microondas en el armario asegurándose de que el soporte se acopla con la ranura de la parte inferior del panel posterior del horno. Por último, fije el panel delantero en el armario con tornillos [09].
- PT** Deslize cuidadosamente o micro-ondas para dentro do armário certificando-se de que o suporte encaixa na ranhura na parte inferior do painel traseiro do aparelho. Finalmente, fixe o painel frontal ao armário com o parafuso [09].
- TR** Braketin fırın arka panelindeki yuvaya yerleştigiinden emin olarak mikrodalgayı dikkatli şekilde kaydırarak dolaba yerleştirin. Son olarak, vidayı [09] kullanarak ön paneli dolaba sabitleyin.

EN Installation

All installation must be carried out by a competent person or qualified electrician. Before connecting to the mains supply ensure that the mains voltage corresponds to the voltage on the rating plate.

This appliance is supplied with a fitted plug suitable for use in your country.

The cable must not be bent or compressed.

Regularly check the power cord for damage.

WARNING: This is a Class I appliance and **MUST** be earthed.

This appliance is supplied with a 3 core mains cable coloured as follows:

Brown = L or Live

Blue = N or Neutral

Green and Yellow = E or Earth

The replacement fuse must be rated at 13 Amps (UK only).

To avoid the risks that are always present when you use an electrical appliance it is important that this appliance is installed correctly and that you read the safety instructions carefully to avoid misuse and hazards. Please keep this instruction booklet for future reference and pass it on to any future owners. After unpacking the appliance please check that it is not damaged. If in doubt, do not use the appliance but contact Customer Services.

The manufacturer declines all liability for damage caused to persons and objects due to incorrect or improper installation of the appliance. Any permanent electrical installation must comply with the latest wiring regulations applicable to your country and for your own safety a qualified electrician or contractor should undertake the electrical installation.

FR Installation

Toute l'installation doit être effectuée par une personne compétente ou un électricien qualifié. Avant de raccorder le câble d'alimentation au secteur, s'assurer que la tension de secteur correspond à la tension indiquée sur la plaque signalétique.

Cet appareil est fourni avec une prise montée, adaptée à une utilisation dans votre pays.

Le câble ne doit pas être plié ou comprimé.

Vérifier régulièrement la présence de dommages sur le cordon d'alimentation.

AVERTISSEMENT : il s'agit d'un appareil de classe I. Il **DOIT** être raccordé à la terre.

Cet appareil est livré avec un câble secteur à 3 conducteurs présentant les couleurs suivantes :

Marron = L ou Phase

Bleu = N ou Neutre

Vert et Jaune = E ou Terre

Le fusible de remplacement doit être de 13 A (Royaume-Uni uniquement).

Afin de prévenir les risques, toujours présents lors de l'utilisation d'un appareil électrique, il est important que cet appareil soit correctement installé et de lire les instructions de sécurité soigneusement en vue d'empêcher tout danger ou mauvaise utilisation. Veiller à conserver ce manuel d'instructions pour référence ultérieure et à le transmettre à tout futur propriétaire. Après avoir déballé l'appareil, vérifier qu'il n'est pas endommagé. En cas de doute, ne pas utiliser l'appareil, contacter le service client par téléphone.

Le fabricant décline toute responsabilité en cas de dommages personnels ou matériels causés par une mauvaise utilisation ou installation de cet appareil. Toute installation permanente doit être conforme aux dernières réglementations de câblage applicables dans votre pays et, pour votre propre sécurité, il convient qu'un électricien qualifié ou un entrepreneur effectue l'installation électrique.

PL Montaż

Montaż musi zostać wykonany przez osobę kompetentną lub wykwalifikowanego elektryka. Przed podłączeniem do sieci należy upewnić się, czy napięcie zasilania odpowiada napięciu na tabliczce znamionowej.

Urządzenie jest dostarczane z wtyczką odpowiadającą standardom w danym kraju.

Przewód nie może być zgięty lub ściśnięty.

Należy regularnie sprawdzać przewód zasilania pod kątem uszkodzeń.

OSTRZEŻENIE: Jest to urządzenie klasy I i MUSI być uziemione.

Urządzenie jest dostarczane z 3-żyłowym przewodem zasilania sieciowego, o następujących kolorach:

Brązowy = L (pod napięciem)

Niebieski = N (neutralny)

Zielony i żółty = E lub uziemienie

Należy zastosować bezpiecznik 13 A (dotyczy tylko Wielkiej Brytanii).

Aby zminimalizować ryzyko związane z używaniem urządzenia elektrycznego, niezwykle ważne jest, aby produkt został prawidłowo zamontowany oraz aby użytkownik dokładnie zapoznał się z instrukcjami dotyczącymi bezpieczeństwa i uniknął nieprawidłowego użytkowania oraz związanych z tym zagrożeń. Należy zachować instrukcję obsługi w celu wykorzystania w przyszłości i przekazania jej kolejnym właścicielom. Po rozpakowaniu urządzenia upewnić się, że nie jest ono uszkodzone. W razie wątpliwości nie należy używać urządzenia, lecz skontaktować się z działem obsługi klienta.

Producent nie ponosi żadnej odpowiedzialności za obrażenia ciała lub uszkodzenia mienia powstałe na skutek nieprawidłowego lub nieodpowiedniego montażu urządzenia. Wszelkie stałe instalacje elektryczne muszą być zgodne z najnowszymi przepisami dotyczącymi okablowania, obowiązującymi w danym kraju. Dla własnego bezpieczeństwa należy zlecić montaż instalacji elektrycznej wykwalifikowanemu elektrykowi lub wykonawcy.

DE Installation

Die gesamte Installation muss von einer fachkundigen Person oder einem ausgebildeten Elektriker durchgeführt werden. Stellen Sie vor dem Anschließen an die Stromversorgung sicher, dass die Netzspannung zur Spannungsangabe auf dem Typenschild passt.

Dieses Gerät wird mit einem passenden Stecker geliefert, der für die Verwendung in Ihrem Land geeignet ist.

Das Kabel darf weder verbogen noch eingedrückt sein.

Prüfen Sie das Netzkabel regelmäßig auf Beschädigung.

WARNHINWEIS: Dies ist ein Class I-Gerät, es MUSS geerdet werden.

Dieses Gerät wird mit einem 3-adrigen Netzkabel mit der folgenden Farbcodierung ausgeliefert:

Braun = L oder Strom führend

Blau = N oder Neutralleiter

Grün und Gelb = E oder Gegen Erde ableitend

Die Ersatzsicherung muss auf 13 A ausgelegt sein (nur Großbritannien).

Um die Risiken zu vermeiden, die sich aus der Verwendung eines elektrischen Geräts zwangsläufig ergeben, muss das Gerät unbedingt korrekt installiert werden. Außerdem müssen die Sicherheitshinweise aufmerksam gelesen werden, um eine missbräuchliche Verwendung und die Entstehung von Gefahren zu verhindern. Bitte bewahren Sie diese Bedienungsanleitung zum Nachschlagen auf und geben Sie sie an zukünftige Besitzer weiter. Überprüfen Sie nach dem Auspacken des Geräts, ob es beschädigt ist. Verwenden Sie im Zweifelsfall das Gerät nicht, sondern wenden Sie sich an den Kundendienst.

Der Hersteller übernimmt keine Haftung für Personen- oder Sachschäden aufgrund falscher oder unsachgemäßer Installation des Geräts. Jede festverlegte elektrische Installation muss den neuesten Verkabelungsvorschriften entsprechen, die in Ihrem Land gelten, und zu Ihrer eigenen Sicherheit sollte eine Elektrofachkraft oder eine beauftragte Firma die Elektroinstallation vornehmen.

RUS Установка

Установка должна выполняться компетентным лицом или квалифицированным электриком. Перед подключением прибора к сети удостоверьтесь, что напряжение сети соответствует напряжению, указанному в паспортной табличке прибора.

Данный прибор поставляется с вилкой, подходящей для использования в вашей стране.

Проверьте, чтобы кабель не был согнут или сдавлен.



EN Use
RO Utilizare

FR Utilisation
ES Uso

PL Użytkowanie
PT Utilização

DE Benutzung
TR Kullanım

RUS Использование

Fonctions et réglages

01 Panneau de commande

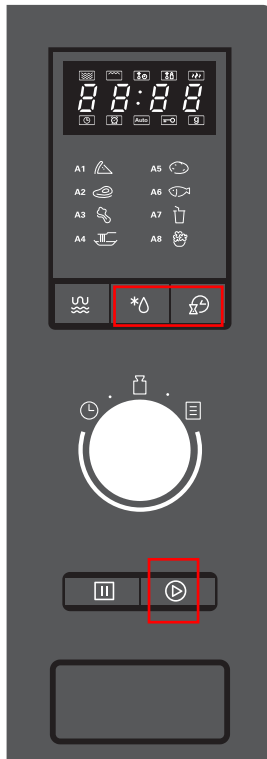

(MICRO-ONDES/GRILL/COMBINAISON) (☄)

Permet de définir le niveau de puissance de sortie du four à micro-ondes.

DÉCONGÉLATION (*Δ)

Sert à programmer le poids et le temps de décongélation des aliments congelés.

HORLOGE/MINUTERIE (⌚)

Permet de régler l'horloge du four ou la minuterie.

TEMPS/POIDS/CUISSON AUTOMATIQUE (⌚☄☄)

Utiliser pour la cuisson instantanée de certains aliments populaires.

Faire tourner le cadran pour saisir les temps de cuisson, le poids des aliments ou le nombre de portions.

- | | |
|---------------|----------------------|
| A1. Pizza ☄ | A5. Pomme de terre ☄ |
| A2. Viande ☄ | A6. Poisson ☄ |
| A3. Légumes ☄ | A7. Boissons ☄ |
| A4. Pâtes ☄ | A8. Popcorn ☄ |

PAUSE/ANNULER (||)

Utiliser pour interrompre momentanément un programme de cuisson ou annuler complètement un programme.

DÉMARRAGE/+30 S (▶)

Utiliser pour démarrer la cuisson instantanément ou commencer un programme.

SÉLECTION DU MODE

02 Bandeau d'affichage

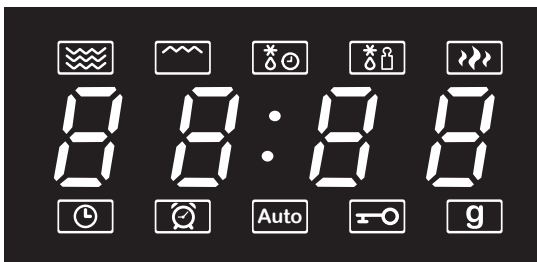

- ☄ Cuisson au micro-ondes
- ☄ Cuisson au grill
- *Δ Temps de décongélation (dEF2)
- *Δ Décongélation en fonction du poids (dEF1)
- ☄☄ Haute puissance micro-ondes (P100/P80 uniquement)
- 88:88 Temps restant
- ⌚ Horloge
- ⌚ Minuterie compte à rebours
- Auto Cuisson automatique
- ☄ Verrouillage enfant
- g Poids (grammes)

03 Première utilisation du four à micro-ondes

- Lorsque le four est branché et allumé pour la première fois, un signal sonore retentit et l'affichage indique « 0:00 ».
- Il est recommandé de régler l'horloge à l'heure actuelle avant de poursuivre l'utilisation pour s'assurer que toutes les fonctions sont complètement opérationnelles.

04 Réglage de l'horloge

Pour régler l'horloge, appuyer d'abord deux fois sur le bouton HORLOGE/MINUTERIE (🕒). Un signal sonore est émis à chaque pression sur le bouton.

1. Le chiffre des heures clignote. Tourner le cadran TEMPS/POIDS/CUISSON AUTOMATIQUE (🕒) dans le sens des aiguilles d'une montre pour régler l'heure entre 0 et 23.
2. Appuyer à nouveau sur le bouton HORLOGE/MINUTERIE (🕒).
3. Tourner le cadran TEMPS/POIDS/CUISSON AUTOMATIQUE (🕒) dans le sens des aiguilles d'une montre pour régler les minutes entre 0 et 59.
4. Appuyer à nouveau sur le bouton HORLOGE/MINUTERIE (🕒) pour confirmer le réglage et enregistrer l'heure actuelle.

REMARQUE : pour quitter le menu de réglage de l'horloge à tout moment, appuyer une fois sur le bouton PAUSE/ANNULER (⏸).

05 Cuisson instantanée

Cette fonction vous permet de démarrer instantanément la cuisson à pleine puissance.

Appuyer une fois sur le bouton DÉMARRAGE/+30 S (▶) pour que le four à micro-ondes démarre la cuisson à pleine puissance pendant 30 secondes. Chaque appui consécutif sur le bouton DÉMARRAGE/+30 S (▶) augmente le temps par incréments de 30 secondes pendant la cuisson jusqu'à une durée maximale de 95 minutes.

Sinon, pour programmer un temps de cuisson instantanée, par exemple 2 minutes, tourner le cadran TEMPS/POIDS/CUISSON AUTOMATIQUE (🕒) dans le sens inverse des aiguilles d'une montre ; 95.00 s'affiche. Tourner à nouveau le cadran dans le sens horaire pour régler l'horloge de 0:05 à l'heure souhaitée, dans ce cas 2:00. Appuyer une fois sur le bouton DÉMARRAGE/+30 S (▶) pour commencer la cuisson.

Pour suspendre le programme de cuisson à tout moment, appuyer une fois sur le bouton PAUSE/ANNULER (⏸), puis sur le bouton DÉMARRAGE (▶) pour redémarrer la cuisson. Pour annuler complètement la cuisson, appuyer deux fois sur le bouton PAUSE/ANNULER (⏸). Une fois la cuisson terminée, le four à micro-ondes émet cinq signaux sonores.

06 Cuisson programmable

Cette fonction vous permet de cuire à pleine puissance ou de réduire la puissance de sortie du four à micro-ondes et de programmer un temps de cuisson allant jusqu'à 95 minutes maximum. Il y a 8 niveaux de puissance disponibles, voir Tableau 1.

Tableau 1

Appuyer sur le bouton MICRO-ONDES/GRILL/COMBI (🔥)	ICÔNE D'AFFICHAGE	RÉGLAGE DE PUISSANCE DU FOUR À MICRO-ONDES	PUISSANCE DE SORTIE DU FOUR À MICRO-ONDES	RÉGLAGE DE PUISSANCE DU GRILL	PUISSANCE D'ENTRÉE DU GRILL
Une fois	P100	100 %	900 W	0 %	0 W
Deux fois	P80	80 %	720 W	0 %	0 W
3 fois	P50	50 %	450 W	0 %	0 W
4 fois	P30	30 %	270 W	0 %	0 W
5 fois	P10	10 %	90 W	0 %	0 W
6 fois	G	0 %	0 W	100 %	1 000 W
7 fois	C-1	55 %	495 W	45 %	450 W
8 fois	C-2	36 %	324 W	64 %	640 W

Les niveaux de puissance peuvent également être sélectionnés en appuyant une fois sur le bouton MICRO-ONDES/GRILL/COMBI (🔥) et en faisant tourner le cadran TEMPS/POIDS/CUISSON AUTOMATIQUE (🕒) dans le sens des aiguilles d'une montre si nécessaire.

Il y a trois façons d'utiliser cette fonction.

07 Cuisson à pleine puissance micro-ondes

Par exemple, pour cuire à pleine puissance (100 %) pendant 1 minute :

1. Appuyer une fois sur le bouton MICRO-ONDES/GRILL/COMBI (☄) pour que P100 clignote sur l'écran.
2. Appuyer sur le bouton DÉMARRAGE/+30 S (▶) pour confirmer la sélection.
3. Tourner le cadran TEMPS/POIDS/CUISSON AUTOMATIQUE (⌚) dans le sens des aiguilles d'une montre jusqu'à ce que 1:00 s'affiche.
4. Appuyer sur le bouton DÉMARRAGE/+30 S (▶) pour commencer la cuisson.

08 Cuisson à puissance micro-ondes réduite

Par exemple, pour cuire à 50 % de puissance pendant 3 minutes :

1. Appuyer trois fois sur le bouton MICRO-ONDES/GRILL/COMBI (☄) pour que P50 clignote sur l'écran.
2. Sinon, appuyer une fois sur le bouton MICRO-ONDES/GRILL/COMBI (☄) pour que P100 s'affiche, puis faire tourner le cadran TEMPS/POIDS/CUISSON AUTOMATIQUE (⌚) dans le sens des aiguilles d'une montre jusqu'à ce que P50 s'affiche.
3. Appuyer sur le bouton DÉMARRAGE/+30 S (▶) pour confirmer la sélection.
4. Tourner le cadran TEMPS/POIDS/CUISSON AUTOMATIQUE (⌚) dans le sens des aiguilles d'une montre jusqu'à ce que 03:00 s'affiche.
5. Appuyer sur le bouton DÉMARRAGE/+30 S (▶) pour commencer la cuisson.

09 Cuisson par grill ou par combinaison puissance grill et four à micro-ondes

Par exemple, pour cuire à une puissance micro-ondes réduite à 55 % et une puissance grill de 45 % pendant 10 minutes :

- Appuyer sept fois sur le bouton MICRO-ONDES/GRILL/COMBI (☄) pour que C-1 clignote sur l'écran.
- Sinon, appuyer une fois sur le bouton MICRO-ONDES/GRILL/COMBI (☄) pour que P100 s'affiche, puis faire tourner le cadran TEMPS/POIDS/CUISSON AUTOMATIQUE (⌚) dans le sens des aiguilles d'une montre jusqu'à ce que C-1 s'affiche.
- Appuyer sur le bouton DÉMARRAGE/+30 S (▶) pour confirmer la sélection.
- Tourner le cadran TEMPS/POIDS/CUISSON AUTOMATIQUE (⌚) dans le sens des aiguilles d'une montre jusqu'à ce que 10:00 s'affiche.
- Appuyer sur le bouton DÉMARRAGE/+30 S (▶) pour commencer la cuisson.

IMPORTANT : lors de la programmation du temps de cuisson à l'aide du cadran TEMPS/POIDS/CUISSON AUTOMATIQUE (⌚), l'affichage augmente à un rythme différent en fonction de la durée nécessaire, voir Tableau 2. La grille [02] est utilisée uniquement pendant la cuisson en programme G, pouvant être sélectionné indépendamment en appuyant six fois sur le bouton MICRO-ONDES/GRILL/COMBI (☄). Ne pas utiliser la grille pour la cuisson au micro-ondes.

Tableau 2

TEMPS DE CUISSON REQUIS	INCRÉMENT/TEMPS
00:05 – 01:00	5 secondes
01:10 – 05:00	10 secondes
05:30 – 10:00	30 secondes
11:00 – 30:00	1 minute
35:00 – 95:00	5 minutes

REMARQUE : comme pour la CUISSON INSTANTANÉE, en mode MICRO-ONDES/GRILL/COMBI, le temps peut être augmenté pendant la cuisson par incréments de 30 secondes à chaque pression consécutive du bouton DÉMARRAGE/+30 S (▶). Ce temps de cuisson peut être augmenté jusqu'à 95 minutes.

Pendant l'utilisation de la fonction grill G, le four émet un signal sonore deux fois à la moitié du temps de cuisson programmée pour vous rappeler de retourner la nourriture. Appuyer sur le bouton PAUSE/ANNULER (⏏) pour interrompre temporairement la cuisson. Pour redémarrer la cuisson, appuyer sur le bouton DÉMARRAGE/+30 S (▶).

10 Décongélation en fonction du poids

Le four à micro-ondes peut être utilisé pour décongeler les aliments et calcule le temps nécessaire en fonction du poids de l'aliment congelé programmé entre 100 g à 2 000 g, voir Tableau 3. Le programme P30 est automatiquement sélectionné et ne peut pas être modifié.

Tableau 3

POIDS DE L'ALIMENT CONGELÉ (g)	TEMPS DE DÉCONGÉLATION (minutes)
100	2
200	4
300	6
400	8
500	10
600	12
700	14
800	16
900	18
1 000	20
1 100	22
1 200	24
1 300	26
1 400	28
1 500	30
1 600	32
1 700	34
1 800	36
1 900	38
2 000	40

Par exemple, pour décongeler 600 g de viande :

1. Appuyer une fois sur le bouton DÉCONGÉLATION (*Δ) pour afficher « DEF1 ».
2. Tourner le cadran TEMPS/POIDS/CUISSON AUTOMATIQUE (⌚⏸⏹) dans le sens des aiguilles d'une montre jusqu'à ce que 600 g s'affiche.
3. Appuyer sur le bouton DÉMARRAGE/+30 S (▶) pour commencer la décongélation.
4. Le four à micro-ondes commence un compte à rebours à partir de 12:00 et s'active et se désactive automatiquement à plusieurs reprises tandis que le plateau en verre continue à tourner.

11 Temps de décongélation

Cette fonction vous permet de programmer un temps de décongélation, sans saisir de poids, jusqu'à 95 minutes. Le programme P30 est automatiquement sélectionné et ne peut pas être modifié.









Par exemple, pour décongeler du poisson pendant 20 minutes :

1. Appuyer deux fois sur le bouton DÉCONGÉLATION (*Δ) pour afficher « DEF2 ».
2. Tourner le cadran TEMPS/POIDS/CUISSON AUTOMATIQUE (⌚⏸⏹) dans le sens des aiguilles d'une montre jusqu'à ce que 20:00 s'affiche. Le temps augmente comme indiqué dans le tableau 2 ci-dessus.
3. Appuyer sur le bouton DÉMARRAGE/+30 S (▶) pour commencer la décongélation.
4. Le four à micro-ondes s'active et se désactive automatiquement à plusieurs reprises tandis que le plateau en verre continue à tourner.

12 Cuisson multiprogramme

Cette fonction permet de programmer deux séquences de cuisson consécutives, en utilisant différents niveaux de puissance si nécessaire. Se référer également à la section CUISSON PROGRAMMABLE ci-dessus.

Par exemple, pour décongeler à 30 % de puissance pendant 10 minutes, puis griller à 100 % de puissance pendant 5 minutes :





1. Appuyer deux fois sur le bouton DÉCONGÉLATION (*) pour sélectionner « dEF2 » (30 % de puissance standard uniquement).
2. Tourner le cadran TEMPS/POIDS/CUISSON AUTOMATIQUE () dans le sens des aiguilles d'une montre jusqu'à ce que 10:00 s'affiche.
3. Appuyer six fois sur le bouton MICRO-ONDES/GRILL/COMBI () pour que « G » clignote sur l'écran.
4. Sinon, appuyer une fois sur le bouton MICRO-ONDES/GRILL/COMBI () pour que « P100 » s'affiche, puis faire tourner le cadran TEMPS/POIDS/CUISSON AUTOMATIQUE () dans le sens des aiguilles d'une montre jusqu'à ce que « G » s'affiche.
5. Appuyer sur le bouton DÉMARRAGE/+30 S () pour confirmer la sélection.
6. Tourner le cadran TEMPS/POIDS/CUISSON AUTOMATIQUE () dans le sens des aiguilles d'une montre jusqu'à ce que 05:00 s'affiche.
7. Appuyer sur le bouton DÉMARRAGE/+30 S () pour commencer la cuisson. Le four à micro-ondes cuit pendant 15:00 minutes au total aux deux niveaux de puissance sélectionnés. Le four à micro-ondes émet un signal sonore lorsque le programme change.

REMARQUE : avec cette fonction, toutes les combinaisons d'options de puissance sont disponibles, par exemple : « EF1 et P100 », « P80 et G » et « G et C-1 ». Toutefois, les options de décongélation « dEF1 » et « dEF2 » sont toujours en première position quel que soit l'ordre dans lequel elles sont programmées.





13 Cuisson auto-programmée

Cette fonction permet de programmer la cuisson d'un certain nombre d'aliments courants : il suffit de sélectionner le nombre d'unités ou le poids de chaque option pour que le four à micro-ondes sélectionne le temps de cuisson préprogrammé en conséquence. Voir Tableau 4.

Par exemple, pour cuire 350 g de viande à 100 % de puissance :

1. Tourner le cadran TEMPS/POIDS/CUISSON AUTOMATIQUE () dans le sens des aiguilles d'une montre jusqu'à ce que A-2 s'affiche.
2. Appuyer sur le bouton DÉMARRAGE/+30 S () pour confirmer la sélection.
3. Tourner le cadran TEMPS/POIDS/CUISSON AUTOMATIQUE () dans le sens des aiguilles d'une montre jusqu'à ce que 350 g s'affiche.
4. Appuyer sur le bouton DÉMARRAGE/+30 S () pour commencer la cuisson. Le four à micro-ondes cuit pendant 5:30 minutes.

Par exemple, pour réchauffer deux boissons (de 120 ml chacune) à 100 % de puissance :

1. Tourner le cadran TEMPS/POIDS/CUISSON AUTOMATIQUE () dans le sens des aiguilles d'une montre jusqu'à ce que A-7 s'affiche.
2. Appuyer sur le bouton DÉMARRAGE/+30 S () pour confirmer la sélection.
3. Tourner le cadran TEMPS/POIDS/CUISSON AUTOMATIQUE () dans le sens des aiguilles d'une montre jusqu'à ce que 2 s'affiche.
4. Appuyer sur le bouton DÉMARRAGE/+30 S () pour commencer la cuisson. Le four à micro-ondes chauffe pendant 1:50 minutes.

REMARQUE : les temps prédéfinis pour chaque programme peuvent ne pas suffire pour cuire la nourriture à votre goût en raison du poids et de la forme de la nourriture. S'assurer que la nourriture est chaude avant de la consommer et la cuire plus longtemps si nécessaire.

Tableau 4

PROGRAMME AUTOMATIQUE	À UTILISER POUR	POIDS/UNITÉS	OPTIONS	TEMPS DE CUISSON
A-1	Pizza	Poids (g)	200 g	1:20
			400 g	2:30
A-2	Viande	Poids (g)	250 g	4:00
			350 g	5:30
			450 g	6:50

PROGRAMME AUTOMATIQUE	À UTILISER POUR	POIDS/UNITÉS	OPTIONS	TEMPS DE CUISSON
A-3	Légumes	Poids (g)	200 g	2:50
			300 g	4:10
			400 g	5:30
A-4	Pâtes (ajouter de l'eau bouillante)	Poids (g)	50 g	17:00
			100 g	20:00
A-5	Pommes de terre	Poids (g)	200 g	4:40
			400 g	7:30
			600 g	9:10
A-6	Poisson	Poids (g)	250 g	4:20
			350 g	6:00
			450 g	7:30
A-7	Boissons chaudes	Par unité (120 ml)	1	1:00
			2	1:50
			3	2:40
A-8	Popcorn	Poids (g)	50 g	1:20
			100 g	2:10

14 Minuterie compte à rebours

Cette fonction vous permet de définir une alerte pouvant durer jusqu'à 95 minutes.

Par exemple, pour définir une alerte de 60 minutes :

- Appuyer une fois sur le bouton HORLOGE/MINUTERIE (🕒) pour que 00:00 s'affiche et (🕒) clignote sur l'écran.
- Tourner le cadran TEMPS/POIDS/CUISSON AUTOMATIQUE (🕒) dans le sens des aiguilles d'une montre ou dans le sens inverse des aiguilles d'une montre jusqu'à ce que 60:00 s'affiche.
- Appuyer sur le bouton DÉMARRAGE/+30 S (▶) pour confirmer la sélection ; (🕒) reste allumé.
- La minuterie commence un compte à rebours jusqu'à zéro et retentit cinq fois à la fin du compte à rebours.
- Pour désactiver la minuterie, appuyer sur le bouton PAUSE/ANNULER (⏸).

REMARQUE : la minuterie compte à rebours est indépendante de l'heure actuelle réglée sur l'écran.

15 Demande

Cette fonction vous permet de vérifier le niveau de puissance du programme actuel ou l'heure pendant la cuisson.

Par exemple, pour vérifier le niveau de puissance actuel :

- Appuyer une fois sur le bouton MICRO-ONDES/GRILL/COMBI (🔥) pour que l'écran affiche le niveau de puissance actuel pendant trois secondes avant de revenir au temps de cuisson restant.

Par exemple, pour vérifier l'heure :

- Appuyer une fois sur le bouton HORLOGE/MINUTERIE (🕒) pour que l'écran affiche l'heure actuelle pendant trois secondes avant de revenir au temps de cuisson restant.

16 Verrouillage enfant

Cette fonction permet de verrouiller automatiquement tous les boutons de commande pour empêcher la mise en marche non surveillée par de jeunes enfants.

- Pour verrouiller le four à micro-ondes, appuyer sur le bouton PAUSE/ANNULER (⏸) pendant trois secondes. Un signal sonore retentit et une CLÉ (🔒) s'affiche sur l'écran.
- Pour déverrouiller le four à micro-ondes, appuyer sur le bouton PAUSE/ANNULER (⏸) pendant trois secondes. Un signal sonore retentit et la CLÉ (🔒) disparaît de l'écran.

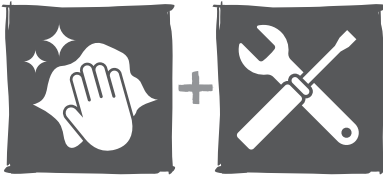

EN Care & maintenance
 PL Pielęgnacja i konserwacja
 RUB Уход и обслуживание
 ES Cuidados y Mantenimiento
 TR Bakım ve Onarım

FR Entretien et maintenance
 DE Pflege und Wartung
 RO Îngrijire și întreținere
 PT Cuidados e manutenção

1. Éteindre le four à micro-ondes et débrancher le cordon d'alimentation de la prise murale avant de le nettoyer.
2. Garder l'intérieur de la cavité du four propre. Essuyer rapidement les éclaboussures de nourriture ou les liquides déversés avec un chiffon humide. Éviter l'utilisation de nettoyeurs en spray ou d'abrasifs, car ils peuvent souiller ou endommager la surface.
3. Nettoyer les surfaces externes avec un chiffon humide essoré et sécher avec un chiffon doux. Ne pas laisser l'humidité entrer dans les ouvertures de ventilation.
4. Ne pas utiliser de nettoyeur à vapeur sur cet appareil.
5. L'humidité peut se condenser sur le four pendant l'utilisation en raison de la vapeur ou de l'humidité élevée. Cela est normal et la condensation doit être essuyée avec un chiffon sec et doux.
6. Retirer régulièrement le plateau en verre et l'anneau à roulettes et les nettoyer dans de l'eau savonneuse chaude. Les sécher soigneusement. S'assurer que la sole de la cavité est propre et sèche avant de replacer les pièces à l'intérieur.
7. Pour retirer les odeurs du four à micro-ondes, couper un citron en deux et en presser le jus dans un bol allant au four à micro-ondes. Ajouter les moitiés de citron dans le bol. Ajouter une demi-tasse d'eau et passer au four à micro-ondes à pleine puissance pendant 3 minutes ou jusqu'à ce que l'eau bout. Laisser reposer 5 minutes pour que la vapeur ramollisse la nourriture desséchée. Retirer ensuite le bol, le plateau et l'anneau à roulettes et essuyer soigneusement avec un chiffon doux et sec pour enlever les résidus.
8. Si l'éclairage de la cavité tombe en panne, contacter le service client pour programmer la visite d'un technicien. NE JAMAIS tenter de le remplacer soi-même.

Assistance téléphonique (sans frais) :

0805 114 951 france@kingfisherservice.com

**Manufacturer, Fabricant, Producent,
Hersteller, Producator, Fabricante:**

Kingfisher International Products Limited,
3 Sheldon Square, London, W2 6PX,
United Kingdom

EN Distributor:

B&Q plc, Chandlers Ford, Hants,
SO53 3LE United Kingdom
www.diy.com

SFD Limited, Trade House, Mead Avenue,
Yeovil, BA22 8RT, United Kingdom
www.screwfix.com

FR Distributeur:

Castorama France C.S. 50101
Templemars 59637 Wattignies CEDEX
www.castorama.fr

BRICO DÉPÔT 30-32 rue de la Tourelle
91310 Longpont-sur-Orge France
www.bricodepot.fr

PL Dystrybutor:

Castorama Polska Sp. z o.o. ul.
Krakowiaków 78, 02-255 Warszawa
www.castorama.pl

DE Screwfix Direct Limited Mühlheimer
Straße 15363075 Offenbach/Main
www.screwfix.de

RUS Импортёр: ООО «Касторама РУС»
Дербеневская наб., дом 7,
стр 8 Россия, Москва, 115114
www.castorama.ru

Импортёр: ООО «Кингфишер
Интернейшнл Продактс РУС»
Дербеневская наб., дом 7,
стр.8, Россия, Москва, 115114

Изготовитель для России:

Гуандун Мидэа Китчен Эплаянсез
Мануфэкчеринг Ко., Лтд.

Адрес: №6, Юн Ань Роуд, Бэйцзяо,
Шуньдэ, Фошань, Гуандун, Китай
528311

Дата изготовления (месяц.год) см. на
Упаковке

RO

Distribuitor: SC Bricostore România SA
Calea Giulești 1-3, Sector 6, București
România
www.bricodepot.ro

Distribuitor: Praktiker Romania S.A.
Splaiul Independenței, nr 319 L și M,
Cladirea Bruxelles, etaj 1, Sector 6,
RO-060044, București, România
Tel: +40 021 204 7100
www.praktiker.ro

ES

Distribuidor:

Euro Depot España, S.A.U. c/ La Selva,
10 - Edificio Inblau A 1a Planta 08820-EI
Prat de Llobregat
www.bricodepot.es

PT

Distribuidor:

Brico Depot Portugal SA Rua Castilho,
5 - 1 esquerdo, sala 13 1250-066 Lisboa
www.bricodepot.pt

TR

**İthalatçı Firma: KOÇTAŞ YAPI
MARKETLERİ TİC. A.Ş.**

Taşdelen Mah. Sırrı Çelik Bulvarı No:5
34788 Taşdelen/Çekmeköy/İSTANBUL
Tel: +90 216 4300300
Faks: +90 216 4844313
www.koctas.com.tr

Yetkili servis istasyonları ve yedek parça
temini için aşağıda yer alan Koçtaş
Müşteri Hattı ve Koçtaş Genel Müdürlük
irtibat bilgilerinden faydalanınız.

KOÇTAŞ MÜŞTERİ HİZMETLERİ
0850 209 50 50

PN:16170000A70993

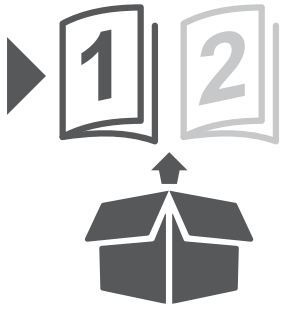

COOKE™
&LEWIS



CLBIMW25LUK
3663602632467

CLBIMW25LEU
3663602632627

To arrange a service call, please contact our customer services on one of the following Toll Free numbers, you must contact the number in the country in which you purchased the Microwave Oven.

UK 0800 324 7818 uk@kingfisherservice.com

Eire 1-800 932 230 eire@kingfisherservice.com

Distributor: B&Q plc, Chandlers Ford, Hants, SO53 3LE United Kingdom www.diy.com

SFD Limited, Trade House, Mead Avenue, Yeovil, BA22 8RT, United Kingdom www.screwfix.com

IMPORTANT RETAIN THIS INFORMATION FOR FUTURE REFERENCE: READ CAREFULLY

FR

Instructions de contrôle

Ces instructions sont données pour votre sécurité. Lire attentivement les instructions suivantes avant de procéder à l'installation et d'utiliser cet appareil. Conserver les manuels d'instructions pour référence ultérieure.

- AVERTISSEMENT** : toutes les installations doivent être effectuées par une personne dûment qualifiée, en suivant rigoureusement les instructions du fabricant.
- Afin de prévenir les risques, toujours présents lors de l'utilisation d'un appareil électrique, il est important que ce four soit correctement installé et de lire les instructions de sécurité soigneusement en vue d'empêcher tout danger ou mauvaise utilisation. Après avoir retiré l'emballage du four à micro-ondes, vérifier qu'il n'est pas endommagé. En cas de doute, ne pas utiliser l'appareil et contacter le service client au 0800 324 7818 (Royaume-Uni) ou au 1800 932 230 (Irlande).
- Contrôler l'emballage et s'assurer de disposer de toutes les pièces répertoriées, puis décider du bon emplacement du produit.
- Ce produit comporte du verre ; rester prudent lors du montage ou de la manipulation pour éviter toute blessure ou tout dommage du produit.
- Cette plaque signalétique, placée sur l'appareil, affiche toutes les informations d'identification nécessaires pour commander des pièces de rechange.

- ✓ Si vous vendez l'appareil, si vous le donnez ou si vous le laissez lors de votre déménagement, s'assurer de transmettre ce manuel de façon à ce que le nouveau propriétaire puisse se familiariser avec l'appareil et les avertissements de sécurité.

Avant de commencer

- ✓ **AVERTISSEMENT ! NE PAS FAIRE FONCTIONNER LE FOUR À MICRO-ONDES À VIDE. LE NON-RESPECT DE CETTE CONSIGNE ENTRAÎNERA LA PANNE DU FOUR À MICRO-ONDES ET METTRA UN TERME À VOTRE GARANTIE.**

Sécurité

- ✓ **INSTRUCTIONS DE SÉCURITÉ IMPORTANTES**
- ✓ **LIRE ATTENTIVEMENT CES INSTRUCTIONS ET LES CONSERVER POUR TOUTE RÉFÉRENCE ULTÉRIEURE**
- ✓ Ne pas utiliser de couteau pour ouvrir les boîtes car cela peut endommager le contenu.
- ✓ Avant de procéder à l'installation, s'assurer que tous les travaux préalables à l'installation, tels que le déplacement des prises électriques, des raccords de gaz et d'eau, ont été réalisés par une personne dûment qualifiée et qu'ils sont conformes à toutes les réglementations locales avant de commencer l'installation.
- ✓ S'assurer de disposer de toutes les pièces énumérées. Vérifier tous les emballages car certains composants peuvent ne pas être visibles ; conserver les emballages tant que toutes les pièces n'ont pas été identifiées.
- ✓ Avant de commencer, veiller à ce que les outils adaptés soient à portée de main et de disposer d'espace suffisant ainsi que d'une surface propre et sèche pour l'assemblage.
- ✓ Ne pas se précipiter, lire d'abord les instructions et se familiariser avec la séquence des opérations avant de commencer.
- ✓ Le non-respect de ces instructions peut entraîner des blessures corporelles, endommager le produit ainsi que votre propriété.
- ✓ Usage domestique uniquement.
- ✓ Cet appareil ne doit pas être utilisé avec une minuterie externe, un temporisateur ou un système de commande à distance séparé.

- ✓ Avant d'utiliser l'appareil pour la première fois, retirer tous les emballages et nettoyer toutes les pièces. Voir les détails fournis dans la section « Entretien et maintenance ».
- ✓ L'installation doit être effectuée en conformité avec toutes les réglementations locales en vigueur. En cas de doute, contacter un professionnel.
- ✓ Le non-respect de ces instructions peut entraîner des blessures corporelles, endommager le produit ainsi que votre propriété.
- ✓ Avant l'installation, décider de l'emplacement approprié du produit.
- ✓ Certaines pièces peuvent être dangereuses pour les jeunes enfants.
- ✓ Avertissement : l'installation doit être effectuée par une personne compétente uniquement.
- ✓ **AVERTISSEMENT** : le four à micro-ondes est conçu pour chauffer des aliments et des boissons. Faire sécher des vêtements ou chauffer des coussins chauffants, des pantoufles, des éponges, des textiles humides et autres objets similaires est susceptible de provoquer des blessures, des inflammations ou des incendies.
- ✓ Pour réduire les risques d'incendie, de brûlures, d'électrocution, de blessures corporelles ou de surexposition aux micro-ondes lors de l'utilisation de cet appareil, il est important de suivre les précautions de sécurité de base, notamment les suivantes :
- ✓ **AVERTISSEMENT** : les liquides et autres aliments ne doivent pas être chauffés dans des récipients fermés car ils risqueraient d'exploser.
- ✓ Ne pas essayer de démarrer le four lorsque sa porte est ouverte ; il existe un risque d'exposition à des micro-ondes nocives. Les verrous de sécurité ne doivent pas être désactivés ni altérés.
- ✓ Ne pas utiliser cet appareil à l'extérieur, en environnement humide, dans une salle de bains ou dans tout endroit où il risque d'être mouillé.
- ✓ **AVERTISSEMENT** : l'appareil et ses parties accessibles peuvent devenir chauds pendant l'utilisation. Veiller à éviter tout contact avec les éléments de chauffe.
- ✓ Il convient d'éloigner les enfants de moins de 8 ans, à moins qu'ils ne soient surveillés en permanence.

- ✓ **RISQUE DE BRÛLURES !** Au cours de l'utilisation, l'appareil devient chaud. Veiller à éviter tout contact avec les éléments de chauffage à l'intérieur du four.
- ✓ **ATTENTION :** le processus de cuisson doit être surveillé. Un processus de cuisson rapide doit être surveillé en permanence.
- ✓ Ne pas utiliser de nettoyants abrasifs ou de racloirs métalliques pour nettoyer la vitre de la porte du four. Ceux-ci peuvent rayer la surface, et par conséquent briser la vitre.
- ✓ Afin d'éviter toute surchauffe, l'appareil ne doit pas être installé derrière une porte décorative.
- ✓ Ne pas laisser l'appareil sans surveillance quand il est en cours d'utilisation.
- ✓ Toujours utiliser des gants pour retirer la nourriture chauffée du four à micro-ondes.
- ✓ Les restes de graisse et de nourriture dans l'appareil peuvent provoquer un incendie et un arc électrique pendant le fonctionnement en mode micro-ondes.
- ✓ Ne pas faire fonctionner le four à micro-ondes à vide.
- ✓ Les ustensiles de cuisine peuvent être chauds en raison de la chaleur transférée depuis la nourriture chauffée jusqu'à l'ustensile. Vous aurez peut-être besoin de gants ou de maniques pour tenir l'ustensile.
- ✓ Faire attention en retirant les couvercles des emballages alimentaires après le chauffage à cause de la vapeur présente.
- ✓ Toujours installer l'appareil dans un logement de four de grande taille.
- ✓ **AVERTISSEMENT :** il est dangereux, à moins d'en avoir les compétences techniques, de procéder à toute opération d'entretien ou de réparation impliquant le retrait d'une protection contre l'exposition à l'énergie des micro-ondes.
- ✓ **AVERTISSEMENT :** il ne faut pas mettre le four en marche si la porte ou des joints de porte sont endommagés, avant d'en avoir confié la réparation à un technicien compétent.
- ✓ N'utiliser que des ustensiles adaptés aux fours à micro-ondes.
- ✓ Il est interdit de faire chauffer au four à micro-ondes des aliments ou boissons contenus dans des récipients métalliques.

- ✓ Lors du chauffage d'aliments dans des récipients en plastique ou en papier, surveiller le four pour éviter tout risque d'inflammation.
- ✓ En cas d'émanations de fumée, éteindre ou débrancher l'appareil et garder la porte fermée afin d'étouffer les flammes.
- ✓ Faire chauffer des boissons au four à micro-ondes peut provoquer une ébullition éruptive différée ; c'est pourquoi il convient de manipuler le récipient avec une grande précaution.
- ✓ Afin d'éviter les brûlures, le contenu des biberons et des petits pots pour bébés doit être mélangé ou secoué, et la température doit être vérifiée avant la consommation.
- ✓ Les œufs avec leur coquille et les œufs durs ne doivent pas être chauffés au four à micro-ondes car ils risqueraient d'exploser, et ce même après la fin du chauffage.
- ✓ Il convient que le four soit nettoyé régulièrement et que tout résidu alimentaire soit éliminé. Si le four n'était pas maintenu dans un état propre, cela pourrait provoquer la détérioration de la surface, nuire à la durée de vie de l'appareil et éventuellement entraîner une situation dangereuse.
- ✓ Il faut prendre soin de ne pas déplacer le plateau tournant lors du retrait des récipients de l'appareil.
- ✓ Ne jamais utiliser de nettoyeur à vapeur pour nettoyer l'appareil.
- ✓ Cet appareil est conforme à toutes les législations européennes en vigueur en matière de sécurité. Toutefois, le fabricant doit souligner que cette conformité n'empêche pas les surfaces de l'appareil de chauffer durant l'utilisation et de rester chaudes lors de son fonctionnement.
- ✓ La plaque signalétique est disponible sur cet appareil. Cette plaque affiche toutes les informations d'identification nécessaires pour commander des pièces de rechange. Si vous vendez l'appareil, si vous le donnez, ou si vous le laissez lors de votre déménagement, assurez-vous de transmettre ce manuel de façon à ce que le nouveau propriétaire puisse se familiariser avec l'appareil et les avertissements de sécurité.
- ✓ Toute l'installation doit être effectuée par un électricien qualifié. Avant de raccorder le câble d'alimentation, s'assurer que la tension de secteur correspond à la tension indiquée sur la plaque signalétique.

- ✓ Veiller à conserver ce manuel d'instructions pour référence ultérieure et à le transmettre à tout futur propriétaire. Après avoir déballé l'appareil, vérifier qu'il n'est pas endommagé.
- ✓ L'installateur doit s'assurer que le bon raccordement électrique a été effectué et qu'il respecte le schéma de câblage.
- ✓ Le câble ne doit pas être plié ou comprimé.
- ✓ Vérifier régulièrement la présence de dommages sur le cordon d'alimentation. Si le cordon d'alimentation est endommagé, il doit être remplacé par le fabricant, son prestataire de service ou une personne qualifiée afin d'éviter tout risque pour la sécurité.
- ✓ Cet appareil peut être utilisé par des enfants âgés de 8 ans et plus et par des personnes ayant des capacités physiques, sensorielles ou mentales réduites, ou présentant un manque d'expérience et de connaissances, s'ils ont reçu un encadrement ou des instructions concernant l'utilisation de l'appareil en toute sécurité et comprennent les risques encourus. Les enfants ne doivent pas jouer avec l'appareil. Le nettoyage et l'entretien ne doivent pas être effectués par des enfants sans surveillance.
- ✓ Garder tous les emballages hors de portée des enfants et les jeter de façon appropriée.
- ✓ Maintenir les enfants et les animaux à l'écart de l'appareil lorsqu'il fonctionne ou lorsqu'il refroidit. Les pièces accessibles sont chaudes.
- ✓ Si l'appareil est doté d'un dispositif de sécurité enfant, celui-ci doit être activé.
- ✓ Les enfants âgés de 3 ans et moins doivent toujours être maintenus à l'écart de cet appareil lorsqu'il est en fonctionnement.
- ✓ Ne pas utiliser un appareil endommagé.
- ✓ Ne pas modifier les spécifications de cet appareil.
- ✓ S'assurer que les ouvertures de ventilation ne sont pas obstruées.
- ✓ Ne pas laisser l'appareil sans surveillance pendant son fonctionnement.
- ✓ Désactiver l'appareil après chaque utilisation.
- ✓ Ne pas mettre en marche l'appareil avec des mains mouillées ou s'il est en contact avec de l'eau.
- ✓ Ne pas appliquer de pression sur la porte ouverte.

- ✓ Ne pas utiliser l'appareil comme surface de travail ou de stockage.
- ✓ **AVERTISSEMENT** : lorsque l'appareil fonctionne en mode de combinaison, les enfants ne doivent utiliser le four que sous la surveillance d'un adulte en raison des températures générées.

Installation

Toute l'installation doit être effectuée par une personne compétente ou un électricien qualifié. Avant de raccorder le câble d'alimentation au secteur, s'assurer que la tension de secteur correspond à la tension indiquée sur la plaque signalétique.

Cet appareil est fourni avec une prise montée, adaptée à une utilisation dans votre pays.

Le câble ne doit pas être plié ou comprimé.

Vérifier régulièrement la présence de dommages sur le cordon d'alimentation.

AVERTISSEMENT : il s'agit d'un appareil de classe I. Il DOIT être raccordé à la terre.

Cet appareil est livré avec un câble secteur à 3 conducteurs présentant les couleurs suivantes :

Marron = L ou Phase

Bleu = N ou Neutre

Vert et Jaune = E ou Terre

Le fusible de remplacement doit être de 13 A (Royaume-Uni uniquement).

Afin de prévenir les risques, toujours présents lors de l'utilisation d'un appareil électrique, il est important que cet appareil soit correctement installé et de lire les instructions de sécurité soigneusement en vue d'empêcher tout danger ou mauvaise utilisation. Veiller à conserver ce manuel d'instructions pour référence ultérieure et à le transmettre à tout futur propriétaire. Après avoir déballé l'appareil, vérifier qu'il n'est pas endommagé. En cas de doute, ne pas utiliser l'appareil, contacter le service client par téléphone.

Le fabricant décline toute responsabilité en cas de dommages personnels ou matériels causés par une mauvaise utilisation ou installation de cet appareil. Toute installation permanente doit être conforme aux dernières réglementations de câblage applicables dans votre pays et, pour votre propre sécurité, il convient qu'un électricien qualifié ou un entrepreneur effectue l'installation électrique.

Données techniques

Numéro de modèle	CLBIMW25LUK	CLBIMW25LEU
Entrée de tension	230 V CA ~ 50 Hz	220-230 V CA ~ 50 Hz
Puissance de sortie – Micro-ondes	900 W	
Puissance d'entrée – Grill	1 000 W	
Puissance d'entrée – Micro-ondes	1 450 W	
Fréquence de fonctionnement	2 450 MHz	
Dimensions extérieures	388 mm x 595 mm x 400 mm	
Dimensions de la cavité	206 mm x 328 mm x 368 mm	
Capacité	25 L	

Dépannage

PROBLÈME	SOLUTION
AVERTISSEMENT : démarrage du four à micro-ondes sans rien dans la cavité	Arrêter immédiatement le four à micro-ondes : son utilisation est dangereuse et représente un risque pour la sécurité !

PROBLÈME	SOLUTION
Interférence radio	<p>Le fonctionnement d'un four à micro-ondes peut provoquer des interférences avec d'autres appareils fonctionnant à proximité comme la radio, la télévision, le Wi-Fi, les téléphones sans fil et les équipements similaires.</p> <p>Il est possible de réduire ou de minimiser cette interférence :</p> <ol style="list-style-type: none"> 1. En déplaçant le four à micro-ondes par rapport aux autres appareils. 2. En modifiant l'orientation entre le four à micro-ondes et les autres appareils. 3. En s'assurant que le four à micro-ondes et les autres appareils sont branchés sur des circuits ou des secteurs séparés.
Atténuation de l'éclairage du four pendant l'utilisation	C'est normal, la sortie de l'éclairage peut varier en fonction du niveau d'alimentation utilisé.
Présence de vapeur dans le four à micro-ondes	C'est normal, s'assurer que le four à micro-ondes est maintenu propre et sec après utilisation.
Manque de puissance du four à micro-ondes	Vérifier l'alimentation électrique et s'assurer que les fusibles ou disjoncteurs n'ont pas sauté. Si cela ne résout pas le problème, contacter l'assistance clientèle pour obtenir des conseils.
Pas de démarrage de la cuisson du four à micro-ondes	S'assurer que rien ne bloque la porte et que le four est complètement fermé. Si cela ne résout pas le problème, contacter l'assistance clientèle pour obtenir des conseils.
Grincements pendant le fonctionnement du four à micro-ondes	Ceci peut être dû à des restes de nourriture sous le plateau ou sur les roues à galet. S'assurer que toutes les pièces sont soigneusement nettoyées avant l'utilisation.

Recyclage et mise au rebut

Les produits électriques usagés (WEEE) ne doivent pas être éliminés avec les déchets ménagers. Les recycler si des installations sont prévues à cet effet. Consulter les autorités gouvernementales locales, les services d'enlèvement des ordures ménagères ou le revendeur chez qui le produit a été acheté, pour obtenir des conseils de recyclage.

Cet appareil respecte les lois de suppression des parasites radioélectriques. Étant donné que le fabricant suit une politique d'amélioration continue du produit, il se réserve le droit d'adapter et d'apporter toute modification jugée nécessaire sans avertissement préalable.

Kingfisher International Products Limited, 3 Sheldon Square, Londres, W2 6PX, Royaume-Uni.

Le symbole de la poubelle sur roues, sur le produit ou son

emballage, indique que ce produit ne peut pas être traité comme un déchet ménager normal. Ce produit doit être remis à un point de collecte d'équipements électriques et électroniques pour être recyclé. En vous assurant que ce produit est éliminé correctement, vous permettrez d'éviter de possibles conséquences négatives sur l'environnement et la santé publique pouvant survenir si ce produit n'était pas manipulé correctement.



Garantie

Chez Cooke & Lewis, nous veillons tout particulièrement à sélectionner des matériaux de haute qualité et à utiliser des techniques de fabrication qui nous permettent de créer des gammes de produits à la fois design et durables. Pour cette raison, nous offrons une garantie de 2 ans contre les défauts de fabrication de nos micro-ondes.

Cet article est garanti pendant 2 ans à compter de la date d'achat en cas d'achat en magasin, ou de la date de livraison, en cas d'achat sur Internet, pour une utilisation domestique normale (non commerciale, ni professionnelle). Toute réclamation dans le cadre de cette garantie se fera sur présentation du ticket de caisse ou de la facture d'achat. Veuillez conserver votre preuve d'achat dans un lieu sûr.

La garantie couvre les défaillances et dysfonctionnements matériels, sous réserve que le micro-ondes ait été utilisé conformément à l'usage pour lequel il a été conçu, qu'il ait été installé, nettoyé et entretenu conformément aux règles standard, aux informations ci-dessus et à celles contenues dans le manuel d'utilisation. Cette garantie ne couvre pas les défauts et dommages causés par l'usure normale du micro-ondes ni les dommages pouvant résulter d'une utilisation non conforme, d'une installation ou d'un assemblage défectueux, ou d'une négligence, d'un accident ou d'une modification du produit. La garantie est limitée aux pièces reconnues comme étant défectueuses. Elle ne couvre en aucun cas les coûts auxiliaires (transport, main d'œuvre) ni les dommages directs et indirects.

Si le micro-ondes est défectueux, nous procéderons à son *remplacement*.

Cette garantie s'ajoute à vos droits statutaires, sans les affecter.

Cette garantie est valable en France. Toute demande au titre de la garantie doit être adressée à un magasin affilié au distributeur.

Le distributeur auprès duquel vous avez acheté le micro-ondes répond de tout défaut de conformité ou vice caché du micro-ondes, conformément aux clauses suivantes : Article L217-4 du Code de la consommation

Le vendeur livre un bien conforme au contrat et répond des défauts de conformité existant lors de la délivrance.

Il répond également des défauts de conformité résultant de l'emballage, des instructions de montage ou de l'installation lorsque celle-ci a été mise à sa charge par le contrat ou a été réalisée sous sa responsabilité.

Article L217-5 du Code de la consommation Le bien est conforme au contrat :

1. S'il est propre à l'usage habituellement attendu d'un bien semblable et, le cas échéant :

- s'il correspond à la description donnée par le vendeur et qu'il possède les qualités que celui-ci a présentées à l'acheteur sous forme d'échantillon ou de modèle ;
- s'il présente les qualités qu'un acheteur peut légitimement attendre eu égard aux déclarations publiques faites par le vendeur, par le fabricant ou par son représentant, notamment dans la publicité ou l'étiquetage ;

2. Ou s'il présente les caractéristiques définies d'un commun accord par les parties ou est propre à tout usage spécial recherché par l'acheteur, porté à la connaissance du vendeur et que ce dernier a accepté.

Article L217-12 du Code de la consommation

Toute réclamation suite à un défaut de conformité est limitée à deux ans à compter de la livraison du bien. Article L217-16 du Code de la consommation

Lorsque l'acheteur demande au vendeur, pendant le cours de la garantie commerciale qui lui a été consentie lors de l'acquisition ou de la réparation d'un bien meuble, une remise en état couverte par la garantie, toute période d'immobilisation d'au moins sept jours vient s'ajouter à la durée de la garantie qui reste à courir.

Cette période court à compter de la demande d'intervention de l'acheteur ou de la mise à disposition pour réparation du bien en cause, si cette mise à disposition est postérieure à la demande d'intervention.

Article 1641 du Code civil

Le vendeur est tenu de la garantie en cas de défauts cachés de la chose vendue qui la rendent impropre à l'usage auquel on la destine, ou qui diminuent tellement cet usage que l'acheteur ne l'aurait pas acquise, ou n'en aurait donné qu'un moindre prix, s'il les avait connus.

Article 1648 du Code civil

Toute réclamation résultant de vices cachés doit être faite par l'acheteur dans un délai de deux ans à compter de la découverte du vice.

Pour organiser une intervention, contacter le service client à l'aide de l'un des numéros d'appel gratuits suivants. Composer le numéro qui correspond au pays dans lequel le four à micro-ondes a été acheté :

0805 114 951 france@kingfisherservice.com

Distributeur: Castorama France C.S. 50101 Templemars 59637 Wattignies CEDEX www.castorama.fr ;

BRICO DÉPÔT 30-32 rue de la Tourelle 91310 Longpont-sur-Orge

France www.bricodepot.com

IMPORTANT : CONSERVER CES INFORMATIONS POUR RÉFÉRENCE ULTÉRIEURE. À LIRE ATTENTIVEMENT.

PL

Instrukcje dotyczące kontroli

Niniejsze instrukcje zostały opracowane w celu zapewnienia bezpieczeństwa użytkownika. Należy dokładnie przeczytać następujące instrukcje przed rozpoczęciem montażu i użytkowania niniejszego urządzenia. Zachować instrukcję obsługi w celu wykorzystania w przyszłości.

**Manufacturer, Fabricant, Producent,
Hersteller, Producator, Fabricante:**

Kingfisher International Products Limited,
3 Sheldon Square, London, W2 6PX,
United Kingdom

EN Distributor:

B&Q plc, Chandlers Ford, Hants,
SO53 3LE United Kingdom
www.diy.com

SFD Limited, Trade House, Mead Avenue,
Yeovil, BA22 8RT, United Kingdom
www.screwfix.com

FR Distributeur:

Castorama France C.S. 50101
Templemars 59637 Wattignies CEDEX
www.castorama.fr

BRICO DÉPÔT 30-32 rue de la Tourelle
91310 Longpont-sur-Orge France
www.bricodepot.fr

PL Dystrybutor:

Castorama Polska Sp. z o.o. ul.
Krakowiaków 78, 02-255 Warszawa
www.castorama.pl

DE Screwfix Direct Limited Mühlheimer
Straße 15363075 Offenbach/Main
www.screwfix.de

RUS Импортёр: ООО «Касторама РУС»
Дербеневская наб., дом 7,
стр 8 Россия, Москва, 115114
www.castorama.ru

Импортер: ООО «Кингфишер
Интернейшнл Продактс РУС»
Дербеневская наб., дом 7,
стр.8, Россия, Москва, 115114

Изготовитель для России:
Гуандун Мидэа Китчен Эплайнсез
Мануфэкчеринг Ко., Лтд.

Адрес: №6, Юн Ань Роуд, Бэйцзяо,
Шуньдэ, Фошань, Гуандун, Китай
528311
Дата изготовления (месяц.год) см. на
Упаковке

RO Distributor: SC Bricostore România SA
Calea Giulești 1-3, Sector 6, București
România
www.bricodepot.ro

Distributor: Praktiker Romania S.A.
Splaiul Independenței, nr 319 L și M,
Cladirea Bruxelles, etaj 1, Sector 6,
RO-060044, București, România
Tel: +40 021 204 7100
www.praktiker.ro

ES Distribuidor:

Euro Depot España, S.A.U. c/ La Selva,
10 - Edificio Inblau A 1a Planta 08820-El
Prat de Llobregat
www.bricodepot.es

PT Distribuidor:

Brico Depot Portugal SA Rua Castilho,
5 - 1 esquerdo, sala 13 1250-066 Lisboa
www.bricodepot.pt

**TR İthalatçı Firma: KOÇTAŞ YAPI
MARKETLERİ TİC. A.Ş.**

Taşdelen Mah. Sırrı Çelik Bulvarı No:5
34788 Taşdelen/Çekmeköy/İSTANBUL
Tel: +90 216 4300300
Faks: +90 216 4844313
www.koctas.com.tr

Yetkili servis istasyonları ve yedek parça
temini için aşağıda yer alan Koçtaş
Müşteri Hattı ve Koçtaş Genel Müdürlük
irtibat bilgilerinden faydalanınız.

KOÇTAŞ MÜŞTERİ HİZMETLERİ
0850 209 50 50